

Set of barrels for German Pocket Battleships  
**Admiral Graf Spee; Admiral Scheer;  
 Deutschland (Lützow)**

280mm x 6, 150mm x 8, 105mm x 6

(Zestaw łuf do niemieckiego Pancernika)

1/350 scale update

**ABER® 1:350 L-44**

WWW.ABER.NET.PL

Made in Poland © 2009

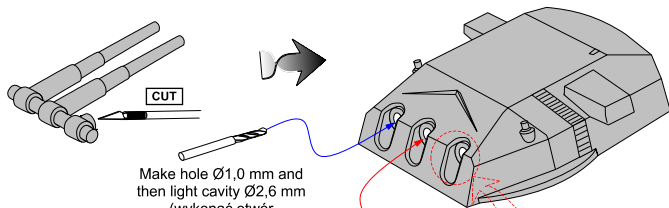
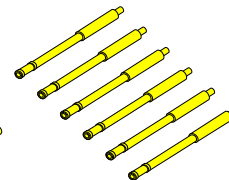
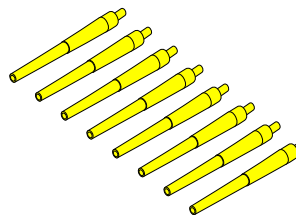
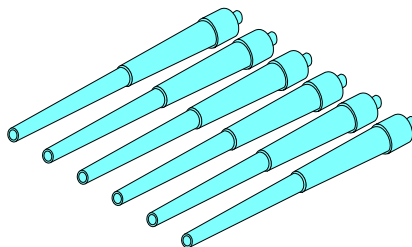

**CUT**  
 Make hole  $\varnothing 1,0$  mm and  
 then light cavity  $\varnothing 2,6$  mm  
 (wykonać otwór  
 a następnie lekkie wgłębienie)

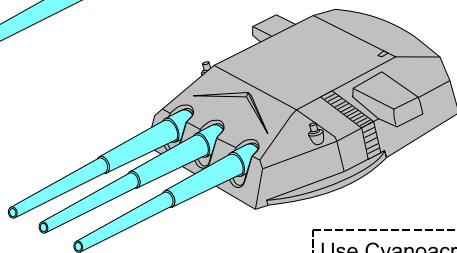
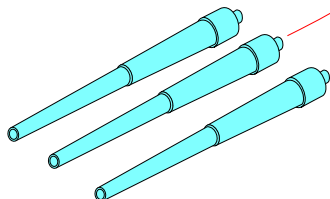

Make hole  $\varnothing 0,5$  mm and  
 then light cavity  $\varnothing 1,3$  mm  
 (wykonać otwór  
 a następnie lekkie wgłębienie)

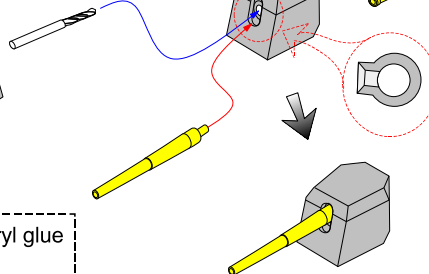

Use Cyanoacryl glue  
 (Kleić klejami  
 cyjanoakrylowymi)

**WARNING**  
 Any unauthorized copying, producing and reproducing of ABER company products,  
 or any part thereof, is strictly prohibited and any such action establishes liability for  
 a civil action and may give rise to criminal prosecution.

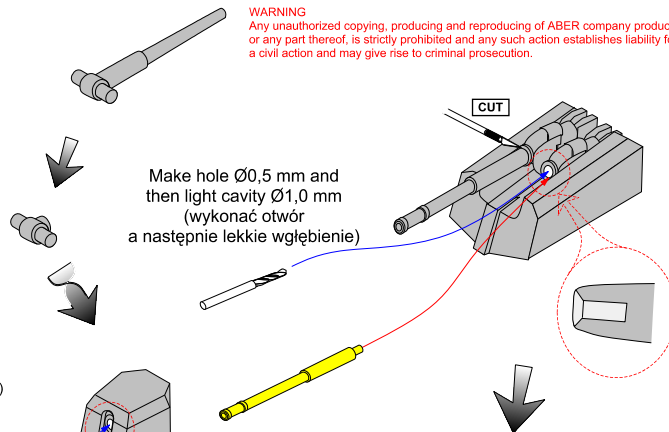

**CUT**  
 Make hole  $\varnothing 0,5$  mm and  
 then light cavity  $\varnothing 1,0$  mm  
 (wykonać otwór  
 a następnie lekkie wgłębienie)

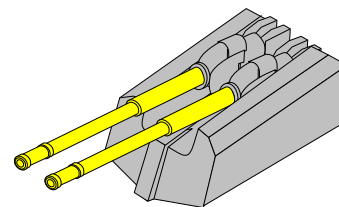

**OSTRZEŻENIE**  
 Jakiegolwiek kopiowanie, produkowanie i reprodukcja wyrobów firmy ABER  
 bez zezwolenia, w całości lub części jest surowo zabronione. Powyższe  
 działania powodują powstanie odpowiedzialności cywilnej oraz mogą  
 spowodować wszczęcie postępowania karnego.

Separately sold (oddzielnie w sprzedaży):  
 - 1:350 L-15 - set of 37 mm L/63 barrels S/G C/30  
 - 1:350 L-17 - set of 20 mm L/65 barrels MG C/30